



КРАТКОЕ РУКОВОДСТВО ПОЛЬЗОВАТЕЛЯ

F22

Ультратонкий терминал контроля доступа с функцией WI-FI

Версия: 1.0

Дата: январь, 2019

Экран 2.4"



Учет рабочего времени и контроль доступа

Сенсор BioID

Меры безопасности

Перед установкой ознакомьтесь с приведенными ниже мерами предосторожности для обеспечения безопасности пользователя и предотвращения повреждения изделия.



Не устанавливайте устройство в местах, подверженных воздействию прямых солнечных лучей, влажности, пыли или сажи..



Не ставьте магнит рядом с продуктом. Магнитные объекты, такие как магнит, ЭЛТ, телевизор, монитор или динамик, могут повредить устройство.



Не размещайте устройство рядом с нагревательным оборудованием.



Не допускайте попадания жидкости, например воды, напитков или химикатов внутрь устройства.



Не позволяйте детям прикасаться к устройству без присмотра.



Не роняйте и не повреждайте устройств.



Не разбирайте, не ремонтируйте и не переделывайте устройство.



Не используйте устройство для каких-либо целей, кроме указанных.



Чаще очищайте устройство от пыли. При чистке не брызгайте водой на устройство, а протирайте его мягкой тканью или полотенцем.

Свяжитесь с вашим поставщиком в случае возникновения проблемы!

Обзор устройства

Вид спереди



Вид сбоку



Вид сзади

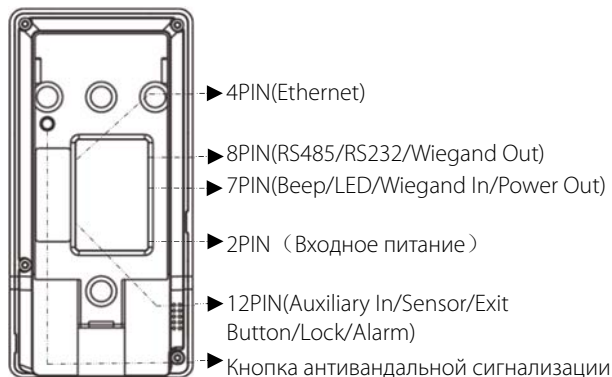

Вид снизу



Обзор устройства

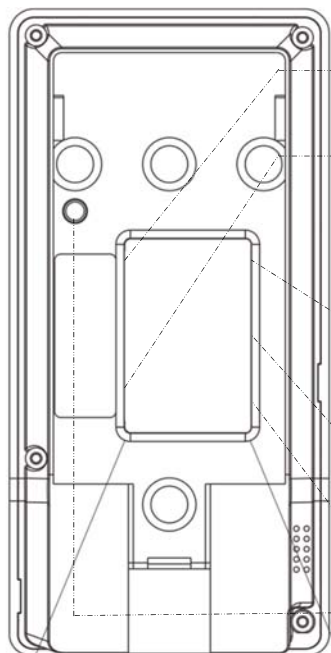

- ▶ 4-пиновый кабельный разъем Ethernet (TCP/IP)
 - ▶ 1-пиновый кабельный разъем
 - ▶ 8-пиновый кабельный разъем
 - ▶ 7-пиновый кабельный разъем
 - ▶ 2-пиновый кабельный разъем
 - ▶ Кнопка антивандальной сигнализации
- Auxiliary In
 - Reserved
 - Sensor
 - Button
 - Lock
 - Alarm
 - RS485
 - RS232
 - Wiegand Out
 - LED, Beep
 - Wiegand In
 - Power Out
 - Power In

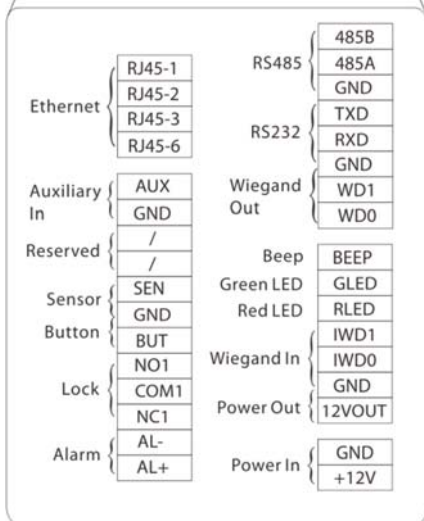

Размеры устройства и установка

❖ Размеры устройства

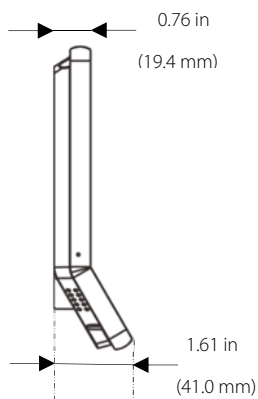
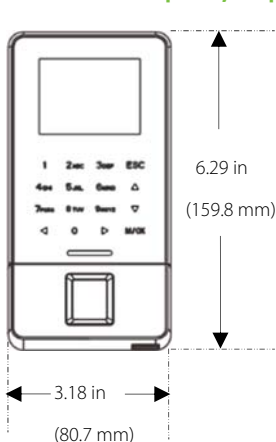

❖ Установка устройства на стену

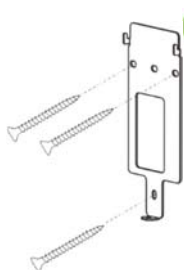

1 Прикрепите заднюю панель к стене с помощью крепежных винтов.

Примечание: мы рекомендуем сверлить винты монтажной пластины в цельную древесину (то есть профиль / балку). Если шпилька / балка не может быть найдена, используйте прилагаемые гипсокартонные пластиковые анкеры.

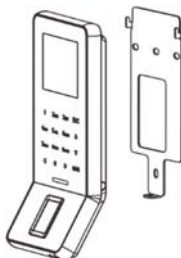

2 Вставьте устройство в заднюю панель.

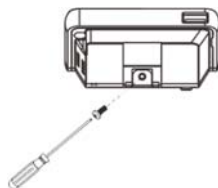

3 Используйте защитные винты, чтобы прикрепить устройство к задней панели.

Подключение питания

❖ Без UPS

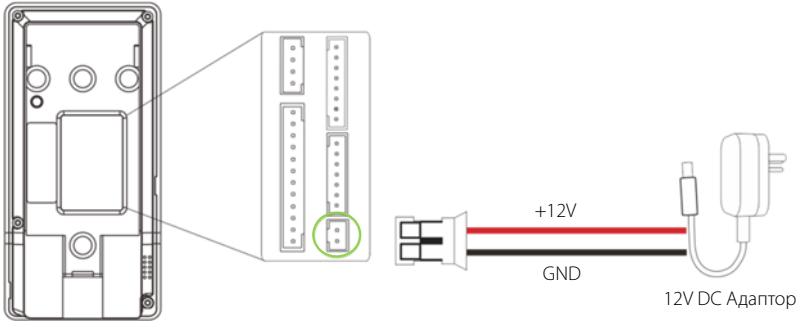

❖ С UPS (опционально)

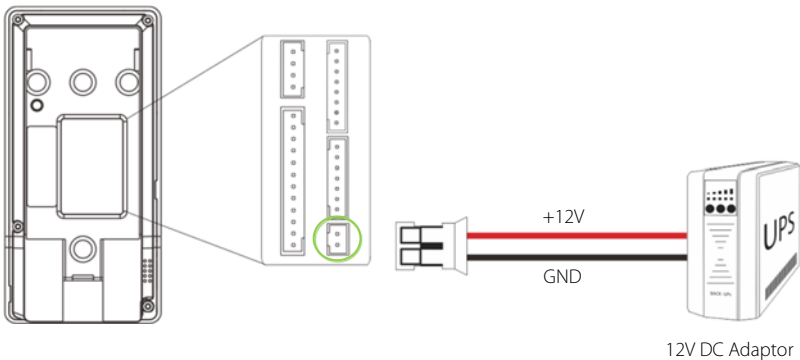

❖ Рекомендуемый источник питания

- 12 В ± 10%, не менее 500 мА.
- Для общего использования питания с другими устройствами используйте источник питания с более высоким номинальным током.

Подключение Ethernet

❖ Подключение LAN

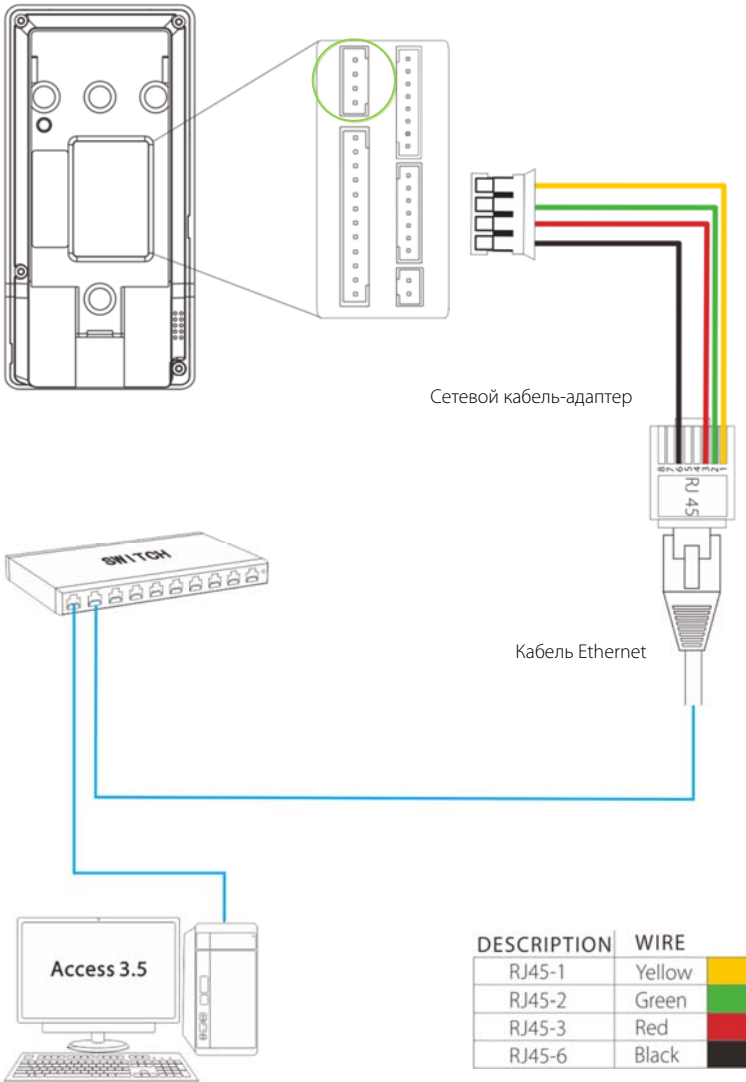

Примечание. Устройство может быть подключено к ПК напрямую через кабель Ethernet.

Подключение RS485

❖ Подключение считывателя отпечатка пальца

RS485

DESCRIPTION	WIRE
BEEP	✗ Purple
GLD	✗ Gray
RLED	✗ Blue
IWD1	✗ Green
IWD0	✗ White
GND	✗ Black
+12V	Red

✗ Do not use

DESCRIPTION	WIRE
485B	Yellow
485A	Blue
GND	Black
TXD	✗ Purple
RXD	✗ Gray
GND	✗ Black
WD1	✗ White
WDO	✗ Green

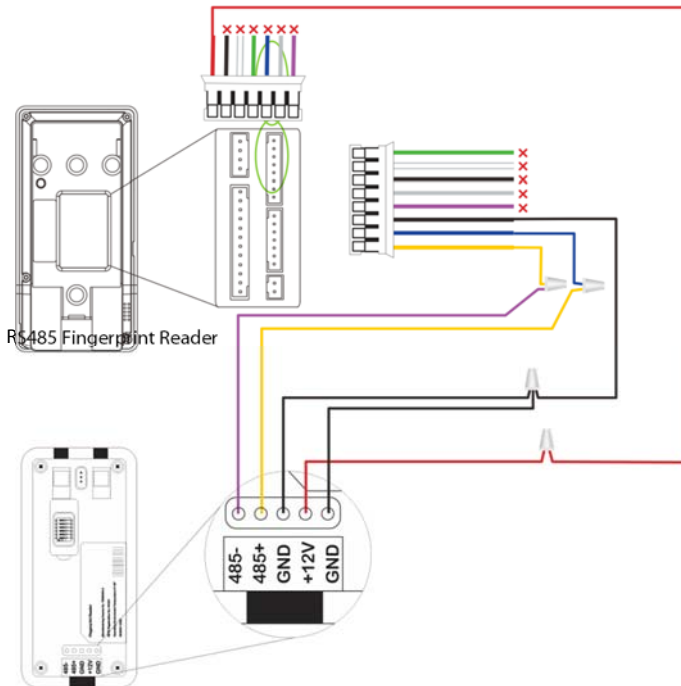

❖ Настройки DIP

- ❖ На задней панели устройства считывания отпечатков пальцев RS485 имеется шесть DIP-переключателей, переключатели 1-4 предназначены для адреса RS485, переключатель 5 зарезервирован, переключатель 6 предназначен для уменьшения шума на длинном кабеле RS485.
- ❖ Если устройство считывания отпечатков пальцев RS485 питается от терминала, длина провода должна быть менее 100 метров или 330 футов.
- ❖ Если длина кабеля превышает 200 метров или 600 футов, переключатель номер 6 должен быть включен, как показано ниже.

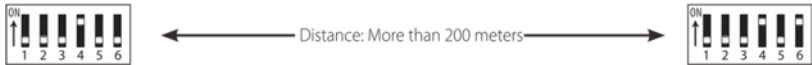

Подключение реле замка

❖ Устройство не имеет общего питания с замком

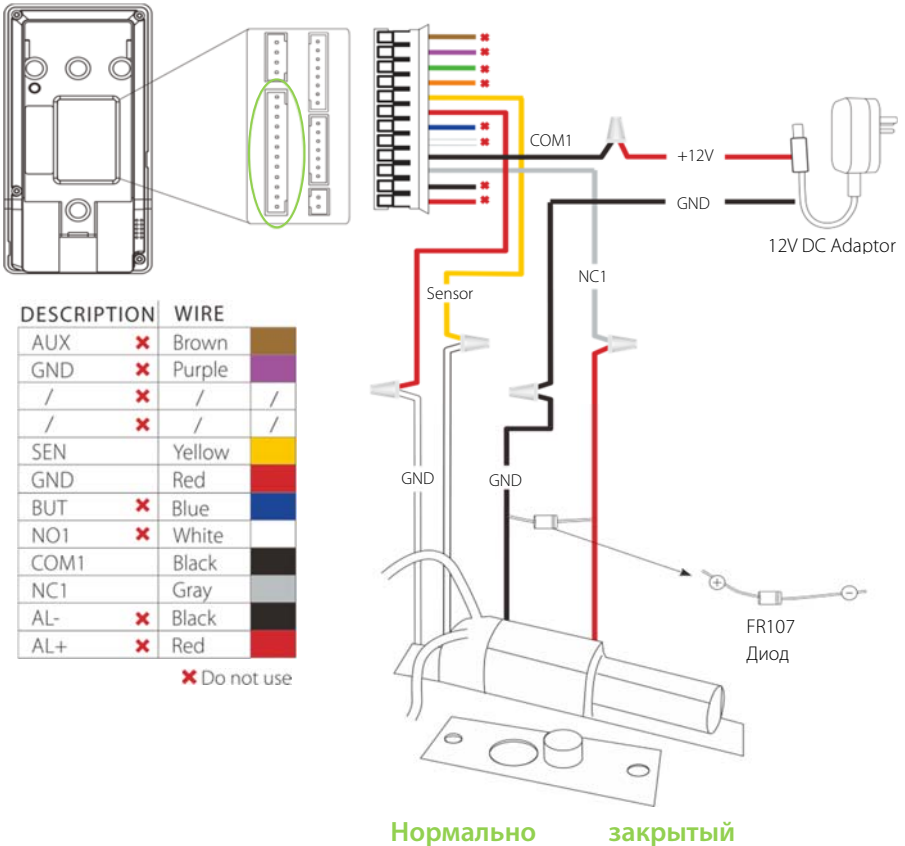

Примечание:

1. Система поддерживает NO LOCK и NC LOCK. Например, NO LOCK (нормально разомкнутый при включении питания) подключен к клеммам «NO1» и «COM1», а NC LOCK (нормально замкнутый при включении питания) подключен к клеммам «NC1» и «COM1».
2. Когда к системе контроля доступа подключен электрический замок, вы должны подключить один диод FR107 (входит в комплект), чтобы предотвратить влияние ЭДС самоиндукции на систему.

⚠ Не перепутайте полярности.

Подключение реле замка

❖ Устройство имеет общее питание с замком

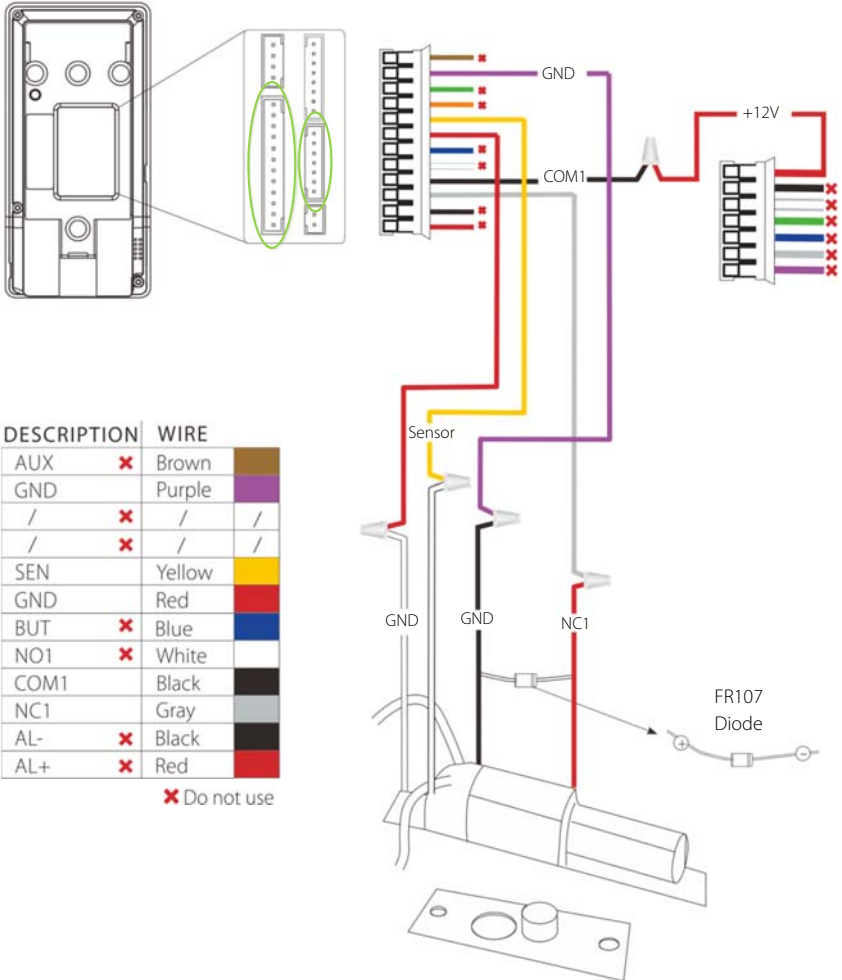

Нормально закрытый замок

Подключение выходов Wiegand

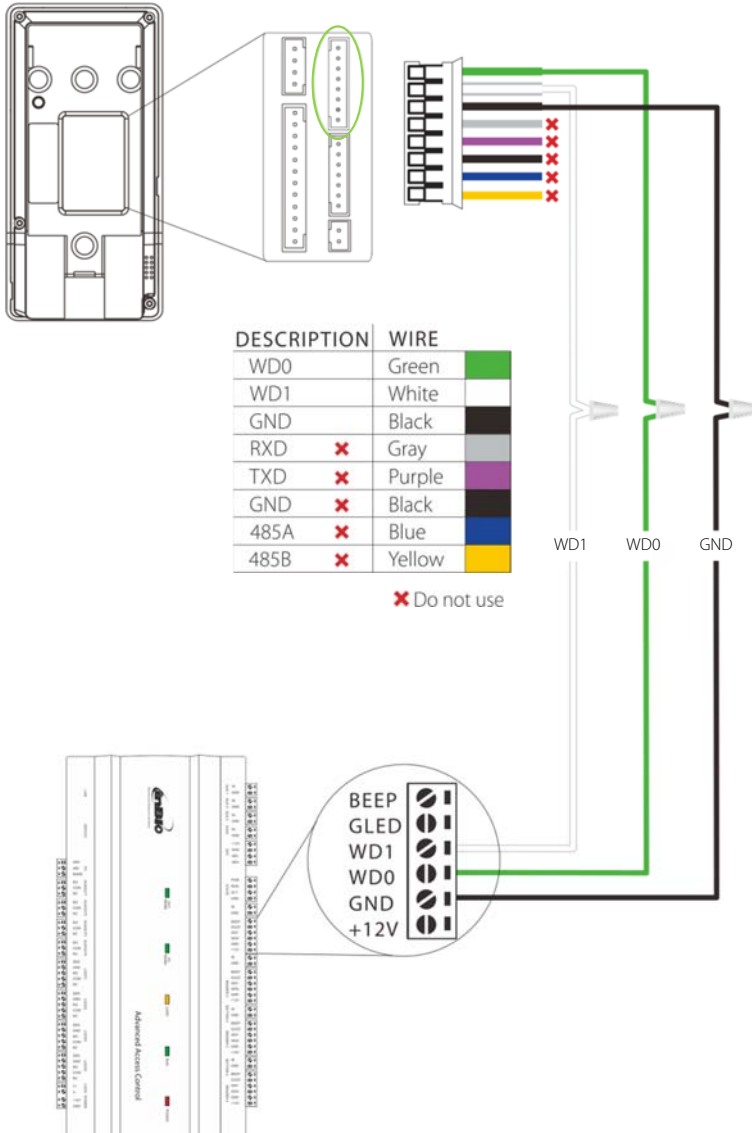

Установка автономного устройства

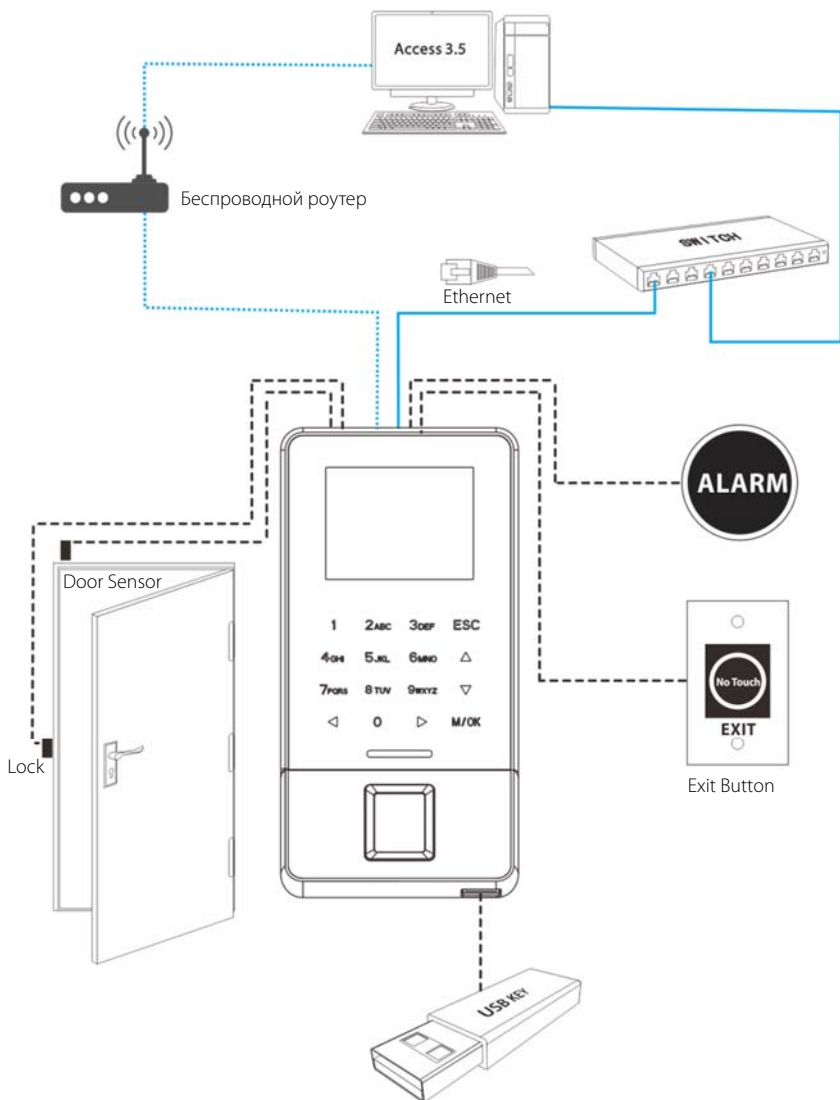

Работа устройства

❖ Настройки даты / времени

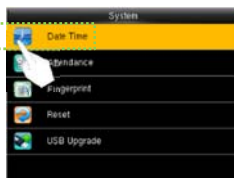

Нажмите **M/OK**, чтобы войти в главное меню> Система> Дата и время, чтобы установить дату и время.

❖ Добавить пользователя

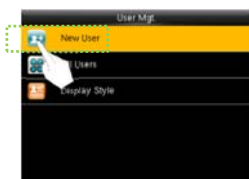

Нажмите **M/OK**, чтобы войти в главное меню> Пользовательские настройки. > Новый пользователь для входа в новый пользовательский интерфейс.

Настройки включают в себя ввод идентификатора пользователя, имени пользователя, выбор роли пользователя (Super Admin / Normal User), регистрацию отпечатка пальца / номера карты ★ / пароля и настройку роли контроля доступа.

❖ Настройки Ethernet

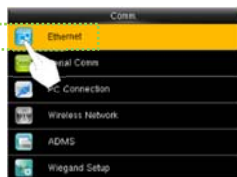

Нажмите значок M / OK, чтобы войти в главное меню > Связь > Ethernet.

Параметры ниже являются заводскими значениями по умолчанию. Пожалуйста, настройте их в соответствии с фактической сетью.

IP-адрес: 192.168.1.201

Маска подсети: 255.255.255.0

Шлюз: 0.0.0.0

DNS: 0.0.0.0

TCP Порт связи: 4370

DHCP: протокол динамической конфигурации хоста, который предназначен для динамического распределения IP-адресов для клиентов через сервер. Если DHCP включен, IP не может быть установлен вручную.

Отображать в строке состояния: установить, отображать ли значок сети  строке состояния.

Работа устройства

❖ Настройки WIFI

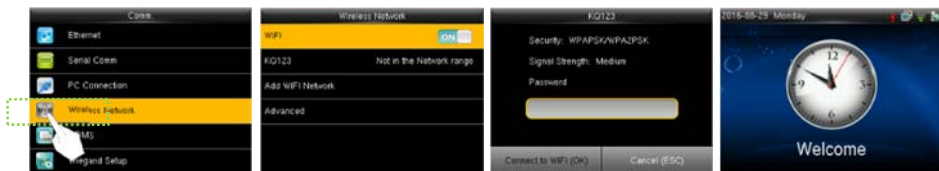

1. Нажмите значок **M / OK**, чтобы войти в главное меню > Связь. > Беспроводная сеть;
2. Нажмите значок **M / OK**, чтобы открыть WIFI, и найдите доступный WIFI в сети;
3. Выберите доступный WIFI, нажмите значок **M / OK**, чтобы ввести пароль;
4. После успешного подключения веб-сервера в начальном интерфейсе отобразится логотип .

❖ Настройки ADMS★

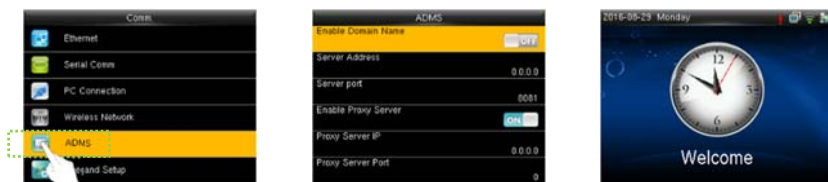

Нажмите значок **M/OK**, чтобы войти в главное меню > Связь. > ADMS, для настройки параметров, которые используются для соединения с сервером ADMS.

После успешного подключения к веб-серверу начальный интерфейс отобразит логотип

Включить доменное имя: когда эта функция включена, будет использоваться режим доменного имени «http://...», например http://www.***.com. *** обозначает доменное имя, когда этот режим включен; когда этот режим выключен, введите формат IP-адреса в ***.

Адрес сервера: IP-адрес сервера ADMS.

Порт сервера: порт, используемый сервером ADMS.

Включить прокси-сервер: метод включения прокси. Чтобы включить прокси, пожалуйста, установите IP-адрес и номер порта прокси-сервера. Ввод IP прокси и адреса сервера будет одинаковым..

❖ Настройки контроля доступа

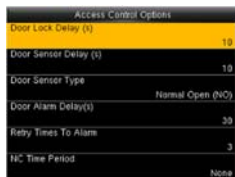
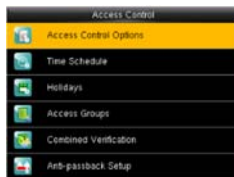

Нажмите значок **М/ОК**, чтобы войти в Главное меню > Контроль доступа, чтобы войти в интерфейс настроек контроля доступа.

Чтобы получить доступ, зарегистрированный пользователь должен соответствовать следующим условиям:

1. Время доступа пользователя относится либо к личному часовому поясу, либо к часовому поясу группы.
2. Группа пользователей должна находиться в комбинированном доступе (когда в том же комбинированном доступе есть другие группы, верификация членов этих групп также необходима для открытия двери).

Параметры контроля доступа: для настройки параметров блокировки и других связанных устройств.

Временной график: это минимальный параметр контроля доступа.

Праздники: установите несколько дней как выходные, а затем установите графики этих дней.

Группы доступа: Группировка предназначена для управления сотрудниками по группам. Сотрудник в группах использует часовой пояс группы по умолчанию. Члены группы также могут установить часовой пояс пользователя.

Комбинированная проверка: объедините различные группы в различные средства управления доступом для обеспечения многократной верификации и повышения безопасности.

Настройка предотвращения двойного прохода: чтобы кто-то не последовал за сотрудником в компанию.

Параметры принуждения: устройство откроет дверь, как обычно, но сигнал тревоги будет отправлен за центральный пульт, когда сотрудник столкнется с принуждением.

➤ Настройки контроля комбинированного доступа

Пример: добавить комбинацию контроля доступа, которая требует проверки 2-х человек из группы 1 (в разделе «Управление пользователями») и группы 2.



1. В списке «Комбинированная проверка» нажмите нужную комбинацию для изменения и введите интерфейс (как показано на рисунке 1).
2. Нажмите «+/-», чтобы изменить номер, и нажмите «Подтвердить», чтобы сохранить и вернуться к «Комбинированной проверке» (как показано на рис. 2).

Примечание:

1. Одна комбинация контроля доступа может состоять максимум из 5 групп пользователей (для открытия двери требуется проверка всех 5 пользователей).
3. Если комбинация установлена, как показано на рисунке 3, пользователь из группы доступа 2 должен получить подтверждение двух пользователей из группы доступа 1, чтобы открыть дверь.
1. Установите номер всей группы на ноль, чтобы сбросить комбинацию управления доступом.

Устранение неполадок

1. Отпечаток пальца не читается или это занимает слишком много времени?

- Проверьте, нет ли на датчике пальцев или отпечатков пальцев пота, воды или пыли.
- Повторите попытку после протирания пальца и датчика отпечатков пальцев сухой бумажной салфеткой или слегка влажной тканью.
- Если отпечаток пальца слишком сухой, подуйте на него пальцем и повторите попытку.

2. «Неверный часовой пояс» отображается после проверки?

- Обратитесь к администратору, чтобы проверить, имеет ли пользователь право на получение доступа в этом часовом поясе.

3. Проверка успешна, но пользователь не может получить доступ?

- Проверьте, правильно ли установлена пользовательская привилегия.
- Проверьте правильность проводки замка.

4. Антивандальная сигнализация звенит?

- Если происходят попытки нарушить работу устройства, оно отправляет сигнал на динамик, затем в правом верхнем углу отобразится значок , и динамик звенит. Пользователь сможет услышать звонок, если только установлен [ON] в меню [Speaker Alarm] (Контроль доступа> Опции контроля доступа> Speaker

Alarm).

Пожалуйста, установите устройство правильно.



ГАРАНТИЙНЫЕ ОБЯЗАТЕЛЬСТВА

Производитель гарантирует соответствие оборудования **ZKTeco** описанным в данной инструкции параметрам в течение гарантийного срока эксплуатации при выполнении условий хранения и эксплуатации, установленных данным руководством.

Гарантийный срок эксплуатации — **24 месяца** с момента введения в эксплуатацию.

Поставку приборов, обучение персонала, монтаж, пуско-наладочные работы и гарантийное обслуживание оборудования ZKTeco производит изготовитель или организации, получившие соответствующие полномочия от изготовителя. В случае проведения пуско-наладочных работ организацией, не имеющей полномочий изготовителя на проведение этих работ, потребитель лишается гарантийного обслуживания.

Гарантийный ремонт не производится, если изделие вышло из строя в случае:

- Неправильного подключения;
- Несоблюдения требований данного руководства;
- Механических повреждений;
- Стихийного бедствия.

Торговая организация: _____

Печать: _____

Подпись: _____

Дата « _____ » _____ 20 ____ г.

Внимание!

При продаже продавец в присутствии потребителя должен проверить комплектность. Производитель оставляет за собой право вносить изменения в данное руководство.